

Humanscale NEATTECH – NÁVOD NA MONTÁŽ

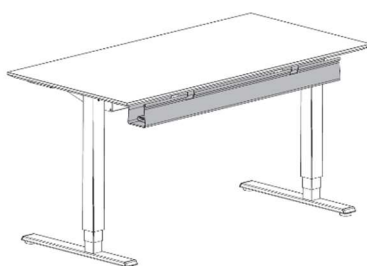

Potřebné nástroje

①



Křížový šroubovák

Obsah balení

①

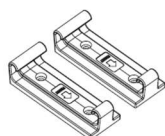

1x sada háků

②

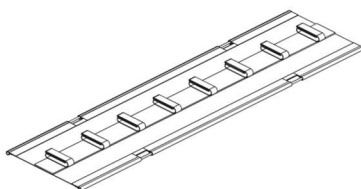

1x síťovinový kanál

③



4x šroub #10 x 25 mm

④



4x šroub #10 x 15 mm

Návod na montáž

1 Podle níže uvedených rozměrů pro vaši velikost NeatTech přeneste vzor otvorů v háčích na požadované místo na spodní straně pracovní plochy. Nainstalujte háčky tak, aby šipky směřovaly k přední části stolu. Pokud používáte pracovní plochu:

Tloušťka menší než 0,875" (22,225 mm) použijte dodané kratší šrouby (#10 x 15 mm).
Při tloušťce větší než 0,875" (22,225 mm) použijte dodané delší šrouby (#10 x 25 mm).

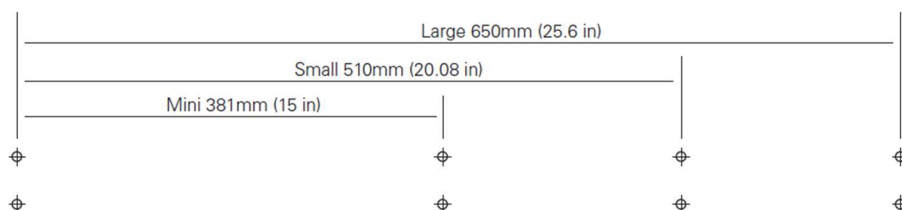
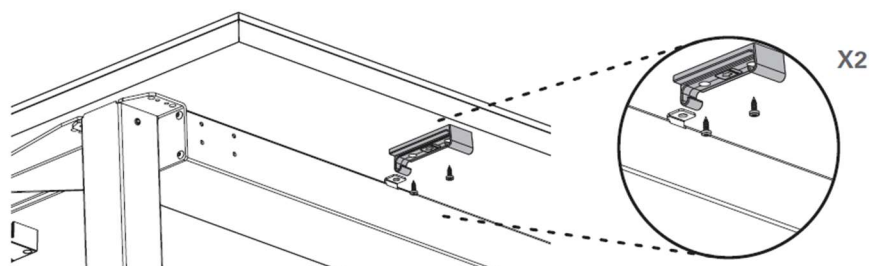

2 Jakmile jsou háčky nainstalovány, zavěste síťovinový kanál plastovými úchytkami dolů, jak je znázorněno níže. Ujistěte se, že upevňovací pásky na suchý zip směřují k přední části stolu.

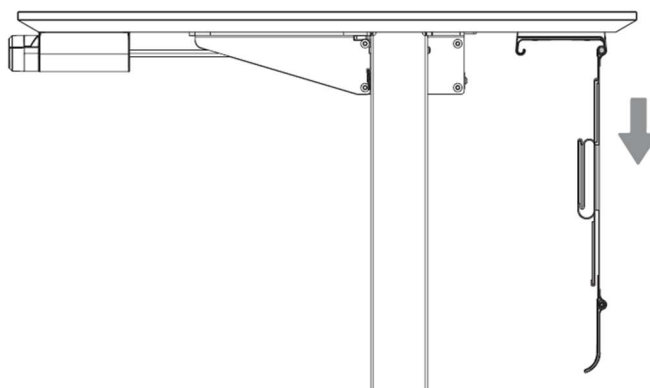

3 Zajistěte kabely a prodlužovací kabely v síťovinovém kanálu pomocí upevňovacích pásek se suchým zipem.

VAROVÁNÍ: Je nutné dodržovat pokyny k instalaci/provozu položek umístěných v síťovinovém kanálu. Upevňovací pásky by neměly bránit zasunutí zástrčky do žádných předmětů se zásuvkami. Zástrčky a/nebo napájecí adaptéry musí být zcela usazeny.

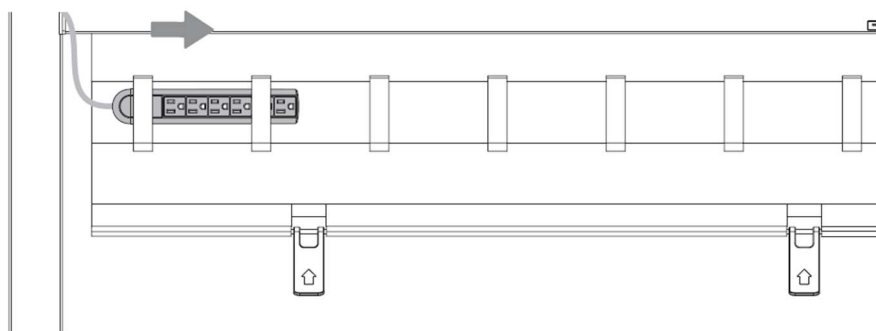

4 Jakmile jsou kabely zajištěny, zvedněte plastové úchyty a zajistěte je k dostupnému háčku pro dokončení instalace.

